

defender
TRIFLES MAKE PERFECTION



GAMING CHAIR USER MANUAL

ИГРОВОЕ КРЕСЛО. РУКОВОДСТВО ПОЛЬЗОВАТЕЛЯ

EGO

ART. 64050

BEIGE

БЕЖЕВЫЙ

CONTENTS:
СОДЕРЖАНИЕ:

1. Chair Parts <i>Комплект поставки</i>	3
2. How to assemble <i>Порядок сборки</i>	7
3. How to use <i>Регулировка кресла</i>	11

Attention!
Важно!

1) Verify all parts before assembly.

Перед сборкой проверьте наличие всех деталей.

2) The pictures in this guide may not look like your chair, but instruction guide is the same regardless of model.

Изображения представлены для общей информации. Детали кресла, принадлежности и этапы установки соответствуют инструкциям руководства.

3) Do not use the chair unless all bolts and screws are tight.

Не используйте кресло до тех пор, пока не будут затянуты все болты.

4) At least every six months check all bolts and screws to ensure they are tight, when the screws and bolts are in loose position. It may cause danger or making noise.

Раз в 6 месяцев проверяйте затяжку болтов.



5) Do not use the chair as a step stool/ladder.



Не вставляйте на кресло ногами.



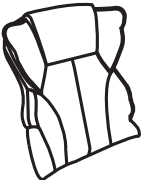
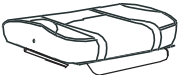
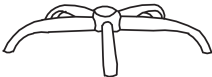
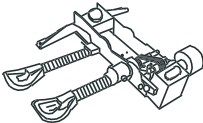

6) Do not use the water to clean the chair, only use dry clean to wipe the dust or use the professional leather clean tool.

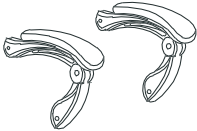
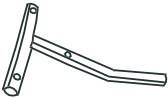

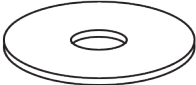
Не мойте кресло водой, используйте сухую очистку от пыли. Влажную протирку делайте только специальным средством для очистки кожи.

1. CHAIR PARTS
КОМПЛЕКТ ПОСТАВКИ

	<p>Part A - backrest x 1 <i>Деталь А - спинка, 1 шт</i></p>
	<p>Part B - seat x 1 <i>Деталь В - сиденье, 1 шт</i></p>
	<p>Part C - star base x 1 <i>Деталь С - крестовина, 1 шт</i></p>
	<p>Part D - butterfly mechanism x 1 <i>Деталь D - регулировочный механизм, 1 шт</i></p>
	<p>Part E - gas lift x 1 <i>Деталь E - газлифт, 1 шт</i></p>

	<p>Part F - casters x 5 <i>Деталь F - колёса, 5 шт</i></p>
	<p>Part G - armrest x 2 <i>Деталь G - подлокотник, 2 шт</i></p>
	<p>Part H - backrest mount x 1 <i>Деталь H - крепление спинки, 1 шт</i></p>
	<p>Part P - headrest x 1 <i>Деталь P - подголовник, 1 шт</i></p>
	<p>Part Q1 - washer x 2 <i>Деталь Q1 - шайба, 2 шт</i></p>
	<p>Part Q2 - washer x 1 <i>Деталь Q2 - шайба, 1 шт</i></p>

 <p>M6*20</p>	<p>Part I - screw M6x20mm x 4 <i>Деталь I - болт M6x20 мм, 4 шт</i></p>
 <p>M8*30</p>	<p>Part J - screw M8x30mm x 4 <i>Деталь J - болт M8x30 мм, 4 шт</i></p>
 <p>M6*35</p>	<p>Part K - screw M6x35mm x 3 <i>Деталь K - болт M6x35 мм, 3 шт</i></p>
	<p>Part L - cap x 4 pcs <i>Деталь L - заглушка, 4 шт</i></p>
	<p>Part M - hex wrench x 1 <i>Деталь M - шестигранный ключ, 1 шт</i></p>

	<p>Part O - spring washer x 4 <i>Деталь O – пружинная шайба, 4 шт</i></p>
	<p>Part N - headrest mount x 1 <i>Деталь N - крепление подголовника, 1 шт</i></p>

Please check and ensure the following parts are in the package. If any parts are missing or not included, please call the local distributor for assistance.

Проверьте содержимое упаковки и убедитесь в наличии компонентов. Если какой-либо из компонентов отсутствует или не включен в комплект, обратитесь по месту покупки.

2. HOW TO ASSEMBLE

ПОРЯДОК СБОРКИ

1. Push and twist the casters F into the star base C. Place the gas lift E into the star base.

1. Вставьте колеса F в крестовину C до щелчка. Переверните крестовину, вставьте в нее газлифт E.

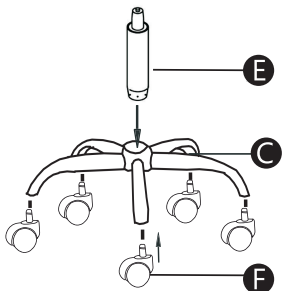

2. Fasten the butterfly mechanism D over the seat B. Use the screws I.

2. Закрепите регулировочный механизм D на нижней стороне сиденья B болтами I.

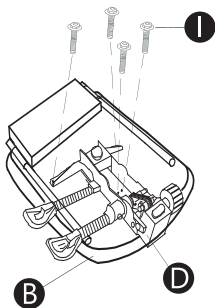

3. Fasten the backrest mount H to the back of the backrest A with screws K with washers Q1 and Q2. Please use washers Q1 for the upper holes, washer Q2 for the lower hole. Insert the backrest mount into the hole in the butterfly mechanism and secure it by turning the handle

3. Закрепите крепление спинки H на задней стороне спинки A болтами K с шайбами Q1 и Q2. Используйте шайбы Q1 для верхних отверстий, шайбу Q2 для нижнего отверстия. Вставьте крепление спинки в отверстие регулировочного механизма и закрепите его, вращая ручку.

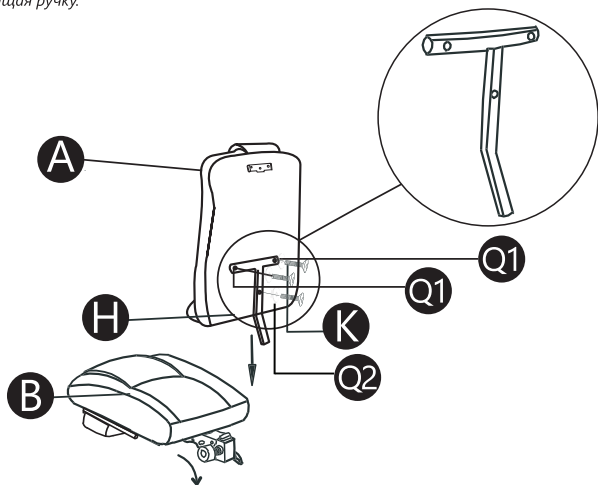

5. Secure the headrest P with the N handle.

5. Закрепите подголовник P ручкой N.

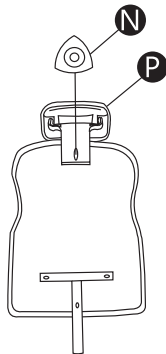

6. Fasten the armrests G with screws J and spring washers O. Close the screw holes with caps L.

6. Закрепите подлокотники G болтами J с пружинными шайбами O. Закройте отверстия болтов заглушками L.

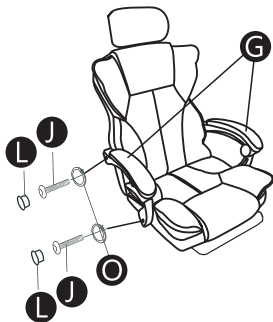

7. Place the seat on the gas lift

*7. Наденьте сиденье отверстием
регулирующего механизма
на газлифт*

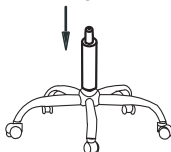

3. HOW TO USE

РЕГУЛИРОВКА КРЕСЛА

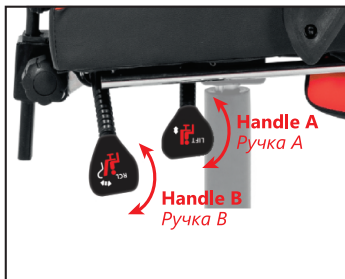

Press the handle A to change the seat height. Press the handle B to change the angle of the backrest.

Нажмите на ручку A чтобы изменить высоту сиденья. Нажмите на ручку B чтобы изменить угол наклона спинки.

WARRANTY SERVICE IS NOT EFFECTED IN THE FOLLOWING SITUATIONS:

1. Expiration of the warranty period (warranty period is settled from the date of sale to the end user).
2. Incorrect filling in of the warranty card.
3. Incorrect plug in to power grid.
4. Breach to safety of guarantee seals, fixing joint assemblies of the case; presence of elements of opening on outside and inside parts of the product.
5. If the product designed for household use was used for professional purposes.
6. Damage due to penetration of foreign objects, substances, liquids or insects inside the product.
7. Damage due to breach to normal work of supply network – 220V +/- 10%.
(except of automatic voltage regulators)
8. If the product was opened and repaired by a person unauthorized for that by the dealer.
9. Incorrect operation or careless handling.
10. Damage to the product due to natural disasters.
11. Presence of elements indicating mechanical damage (fall, hit).
12. Disability of connected devices of other producers.

ГАРАНТИЙНЫЙ РЕМОНТ НЕ ПРОИЗВОДИТСЯ В СЛЕДУЮЩИХ СЛУЧАЯХ:

1. Истечение гарантийного срока (устанавливается со дня продажи товара потребителю).
2. Неправильное заполнение гарантийного талона.
3. Неправильное подключение в электросеть.
4. Нарушение сохранности гарантийных пломб и крепежных соединений корпуса, наличие следов вскрытия на внешних и внутренних поверхностях товара.
5. Аппаратура, предназначенная для работы в бытовых условиях, использовалась в профессиональных целях.
6. Повреждения вызваны попаданием внутрь изделия посторонних предметов, веществ, жидкостей, насекомых.
7. Нарушение в работе питающей электросети — 220 В ± 10%
(кроме стабилизаторов напряжения).
8. Вскрытие и ремонт товара произведены лицом, не уполномоченным на то фирмой-продавцом.
9. Неправильная эксплуатация или небрежное обращение.
10. Повреждение изделия в результате стихийных бедствий.
11. Наличие следов механического повреждения (падение, удар).
12. Неработоспособность подключаемых устройств других производителей.

Manufacturer: Anji Wofeng Furniture Co., Ltd.

Address: Room East Floor 4, Building 6, the West of Kangyi Road, Kangshan Industrial Park, Dipu Subdistrict, Anji County, Huzhou City, Zhejiang Province, China. Made in China.

IMPORTER in EU / Importer / Dovožca / Dovožca / Maahantuojaja / Importör / Importatorul /

Importeur: Defender Technology OÜ, Betooni str 11, 11415, Tallinn, Estonia.

www.defender-global.com

Изготовитель: Анжи Вофэн Фениче Ко., Лтд.

Адрес: Рум Ист Флор 4, Билдинг 6, ээ Вест оф Каньги Роад, Каншань Индастриал Парк, Дипу Сабдистрикт, Анжи Каунти, Хучжоу Сити, Чжэцзян Провинс, Китай. Сделано в Китае.

Импортер в РФ / организация, уполномоченная на принятие претензий от потребителей:

ООО «ТД Компания Дефендер» Адрес: 127030 г. Москва, вн.тер.г. муниципальный округ Тверской, ул. Суцэвская, д. 27, строение 2, этаж 3, помещение III, комната 3, офис 63.

www.defender.ru

Виробник: Анжі Вофен Феніче Ко., Лтд.

Адреса: Рум Ист Флор 4, Билдинг 6, Зе Вест оф Каньги Роад, Каншань Индастриал Парк, Дипу Сабдистрикт, Анжи Каунти, Хучжоу Сити, Чжецзян Провинс, Китай.

Импортер в Україні: ТОВ «Виробниче Підприємство "Промислові Системи»,

адреса: вул. Кирилівська, 40А, м. Київ, 04080, Україна.

www.defender-global.com

Производитель оставляет за собой право изменения комплектации, технических характеристик и внешнего вида товара.

При наличии механических повреждений претензии по товару не принимаются.

Гарантийный срок: 6 месяцев. Гарантійний термін: 6 місяців. Кепілдеме 6 ай.

Срок службы 6 месяцев. Термін служби 6 місяців. Қызмет мерзімі 6 ай.

Срок годности: 5 лет. Термін придатності 5 років. Жарамдылық мерзімі 5 жыл.

Хранить в сухом проветриваемом помещении при температуре от -5 до +40 градусов Цельсия и относительной влажности не более 80%.

Зберігати в інтервалі температур від -5 до +40 градусів Цельсія та відносній вологості не більше 80%.

Дата изготовления (месяц, год) и номер партии указаны на упаковке.